



Download the
ONECTA app
STAND BY ME
Discover our service offer



Gebruiksaanwijzing

Daikin kamerairconditioner



CTXM15A2V1B
CTXM15A5V1B

FTXM20A2V1B
FTXM20A5V1B
FTXM25A2V1B
FTXM25A5V1B
FTXM35A2V1B
FTXM35A5V1B
FTXM42A2V1B
FTXM42A5V1B
FTXM50A2V1B
FTXM50A5V1B

Gebruiksaanwijzing
Daikin kamerairconditioner

Nederlands

Inhoudsopgave

1	Over de documentatie	2
1.1	Over dit document	2
2	Veiligheidsinstructies voor de gebruiker	2
2.1	Algemeen	3
2.2	Instructies voor veilig gebruik	3
3	Over het systeem	5
3.1	Binnenunit	5
3.1.1	Daikin-Eye lampje	5
3.2	Over de gebruikersinterface	6
3.2.1	Onderdelen: Draadloze afstandsbediening	6
4	Voor het gebruik	6
4.1	Batterijen plaatsen	6
4.2	Houder van de draadloze afstandsbediening monteren	7
4.3	Klok instellen	7
4.4	Helderheid van het Daikin Eye instellen	7
4.5	Voeding inschakelen	7
5	Functie	7
5.1	Werkingsbereik	7
5.2	Bedrijfsstand en temperatuurinstelpunt	8
5.2.1	Het systeem starten/stoppen en de temperatuur instellen	8
5.3	Luchtstroomsnelheid	8
5.3.1	Luchtstroomsnelheid regelen	8
5.4	Uitblaasrichting	8
5.4.1	Verticale uitblaasrichting regelen	9
5.4.2	Horizontale uitblaasrichting regelen	9
5.4.3	Gebruik van 3D uitblaasrichting	9
5.5	Comfort airflow en Intelligent eye	9
5.5.1	Comfort-functie	9
5.5.2	Intelligent eye	9
5.5.3	Comfort en Intelligent eye starten/stoppen	9
5.6	Powerful-functie	9
5.6.1	Powerful-functie starten/stoppen	9
5.7	Econo en geluidsarme stand buitenunit	10
5.7.1	Econo-functie	10
5.7.2	Geluidsarme stand buitenunit	10
5.7.3	Econo en geluidsarme stand buitenunit starten/stoppen	10
5.8	Werking van de Flash Streamer (luchtzuivering)	10
5.8.1	Werking van de Flash Streamer (luchtzuivering) starten/stoppen	10
5.9	In-/uitschakeltimer	10
5.9.1	Instelling 24-uurs uit-/inschakeltimer	11
5.9.2	Instelling 12-uurs aflopende uit-/inschakeltimer	11
5.10	Weektimer	12
5.10.1	Weektimer instellen	12
5.10.2	Reserveringen kopiëren	13
5.10.3	Reserveringen bevestigen	13
5.10.4	Weektimer uitschakelen en weer inschakelen	13
5.10.5	Reserveringen verwijderen	13
5.11	Draadloze LAN-verbinding	13
5.11.1	Voorzorgsmaatregelen bij het gebruik van het draadloos netwerk	14
5.11.2	De ONECTA-app installeren	14
5.11.3	Draadloze verbinding instellen	14
6	Energie besparen en optimale werking	15
7	Onderhoud en service	16
7.1	Overzicht: onderhoud en service	16
7.2	Binnenunit en draadloze afstandsbediening schoonmaken	16
7.3	Voorpaneel schoonmaken	17
7.4	Voorpaneel verwijderen	17
7.5	Luchtfilters reinigen	17

7.6	Het titanium apatiet geurverdringend filter en het zilverdeeltjesfilter (Ag-ion-filter) reinigen	17
7.7	Titaniumapatiet luchtzuiveringsfilter en zilverdeeltjesfilter (Ag-ion-filter) vervangen	18
7.8	Voorpaneel weer aanbrengen	18

8 Opsporen en verhelpen van storingen 18

9 Als afval verwijderen 18

1 Over de documentatie

1.1 Over dit document

Onze welgemeende dank voor de aankoop van dit product. Verzoek:

- Bewaar de documentatie voor latere raadpleging.

Doelpubliek

Eindgebruikers



INFORMATIE

Dit apparaat is bedoeld om in werkplaatsen, in de lichte industrie en in boerderijen door deskundige of geschoolde gebruikers gebruikt te worden of, in de handel en in huishoudens, door niet gespecialiseerde personen.

Documentatieset

Dit document maakt deel uit van een documentatieset. De volledige set omvat:

- **Algemene voorzorgsmaatregelen met betrekking tot de veiligheid:**
 - Veiligheidsinstructies te lezen vóór gebruik van uw systeem
 - Formaat: Papier (in de doos van de binnenunit)
- **Gebruiksaanwijzing:**
 - Snelle handleiding voor basisgebruik
 - Formaat: Papier (in de doos van de binnenunit)
- **Uitgebreide handleiding voor de gebruiker:**
 - Gedetailleerde stap-voor-stapinstructies en achtergrondinformatie voor basis- en gevorderd gebruik
 - Formaat: Digitale bestanden op <https://www.daikin.eu>. Gebruik de zoekfunctie 🔍 om uw model te vinden.

Laatste herzieningen van de meegeleverde documentatie kunnen op de regionale Daikin-website of via uw installateur beschikbaar zijn.

Scan de onderstaande QR-code voor de volledige documentatieset en meer informatie over uw product op de Daikin website.



De originele instructies zijn opgesteld in het Engels. Alle andere talen zijn vertalingen van de oorspronkelijke instructies.

2 Veiligheidsinstructies voor de gebruiker

Leef altijd de volgende veiligheidsinstructies en voorschriften na.

2.1 Algemeen



WAARSCHUWING

Indien u twijfels heeft over de bediening van de unit, neem contact op met uw dealer.



WAARSCHUWING

Dit apparaat kan worden gebruikt door kinderen vanaf een leeftijd van 8 jaar en door personen met verminderde fysieke, zintuiglijke of mentale mogelijkheden of een gebrek aan ervaring en kennis als het gebruik van het apparaat op een veilige manier werd uitgelegd en als zij de gevaren hiervan begrijpen.

Kinderen mogen NIET met het apparaat spelen.

Reiniging en onderhoud door de gebruiker mag NIET worden uitgevoerd door kinderen zonder toezicht.



WAARSCHUWING

Om elektrische schokken of brand te voorkomen:

- Spoel de unit NIET af.
- Gebruik de unit NIET met natte handen.
- Plaats GEEN voorwerpen met water op de unit.



VOORZICHTIG

- Plaats GEEN voorwerpen, apparatuur of uitrustingen bovenop de unit.
- Klim, zit of sta NIET op de unit.

- Units dragen het volgende symbool:



Dit betekent dat u GEEN elektrische en elektronische producten mag mengen met ongesorteerd huishoudelijk afval. Probeer het systeem NIET zelf te ontmantelen: het ontmantelen van het systeem en het behandelen van het koelmiddel, van olie en van andere onderdelen MOET door een erkende installateur conform met de geldende wetgeving uitgevoerd worden.

De units MOETEN voor hergebruik, recyclage en terugwinning bij een gespecialiseerd behandlungsbedrijf worden behandeld. Door ervoor te zorgen dat dit product op de juiste manier wordt weggegooid, draagt u bij tot het voorkomen van mogelijke

negatieve gevolgen voor milieu en menselijke gezondheid. Voor meer informatie, contacteer uw installateur of de plaatselijke overheid.

- Batterijen dragen het volgende symbool:



Dit betekent dat de batterijen NIET met ongesorteerd huishoudelijk afval gemengd mogen worden. Indien onder het symbool een scheikundig symbool afgebeeld staat, betekent dit scheikundig symbool dat de batterij een zwaar metaal bevat boven een bepaalde concentratie.

Mogelijke chemische symbolen: Pb: lood (>0,004%).

Lege batterijen MOETEN voor hergebruik door een gespecialiseerde installatie worden verwerkt. Door ervoor te zorgen dat lege batterijen op de juiste manier worden weggegooid, helpt u mogelijke negatieve gevolgen voor milieu en menselijke gezondheid te voorkomen.

2.2 Instructies voor veilig gebruik



A2L WAARSCHUWING: MATIG ONTVLAMBAAR MATERIAAL

Het koelmiddel in deze unit is weinig ontvlambaar.



VOORZICHTIG

De binnenunit bevat radio-apparatuur; houd een afstand van minimaal 10 cm tussen het stralingsgedeelte van de apparatuur en de gebruiker.



VOORZICHTIG

Steek GEEN vingers, stokken of andere voorwerpen in de luchtinlaat of -uitlaat. Wanneer de ventilator met hoge snelheid draait, zou dit letsels veroorzaken.



WAARSCHUWING

- Wijzig, demonteer, verwijder, herinstalleer of repareer de unit NIET zelf aangezien een verkeerde demontage of installatie een elektrische schok of brand kan veroorzaken. Neem contact op met uw dealer.

2 Veiligheidsinstructies voor de gebruiker

- Zorg dat er geen open vlammen zijn in het geval van een koelmiddellek. Het koelmiddel zelf is helemaal veilig, niet-giftig en matig ontvlambaar, maar er zal wel een giftig gas vrijkomen wanneer het koelmiddel per ongeluk lekt in een kamer met lucht van een ventilatorkachel, gasfornuis, enz. Laat de reparatie van een lek altijd controleren door erkend servicepersoneel voordat u de unit weer in gebruik neemt.

VOORZICHTIG

Verander de stand van de horizontale en verticale kleppen ALLEEN met de draadloze afstandsbediening of een andere gebruikersinterface (indien van toepassing). Wanneer u de horizontale en verticale kleppen met de hand verplaatst terwijl ze draaien, geraakt het mechanisme defect.

VOORZICHTIG

Stel kleine kinderen, planten of dieren NOOIT rechtstreeks bloot aan de luchtstroom.

WAARSCHUWING

Zet GEEN brandbare sprays bij de airconditioner en gebruik GEEN sprays in de buurt van de unit. Anders kan er brand ontstaan.

VOORZICHTIG

Gebruik het systeem NIET wanneer een rookvormig insecticide in de ruimte wordt verspreid. Anders zouden de chemische stoffen zich in de unit kunnen ophopen, met gevaar voor de gezondheid van mensen die overgevoelig zijn voor chemische stoffen.

WAARSCHUWING

- Het koelmiddel in de unit is weinig ontvlambaar, maar lekt normaal NIET. Als het koelmiddel in de kamer lekt en in contact komt met vuur van een brander, een verwarming of een fornuis, dan kan er brand ontstaan of kan een schadelijk gas worden gevormd.
- Schakel alle verwarmingstoestellen met verbranding UIT, verlucht de ruimte en neem contact op met de dealer waar u de unit hebt gekocht.
- Gebruik de unit NIET totdat iemand van de servicedienst heeft bevestigd dat het deel met het koelmiddellek gerepareerd is.

WAARSCHUWING

- Doorboor of verbrand GEEN onderdelen van de koelmiddelcyclus.
- Gebruik GEEN andere schoonmaakmiddelen of manieren om het ontdoeien te versnellen dan die aanbevolen door de fabrikant.
- Denk eraan dat het koelmiddel in het systeem geurloos is.

WAARSCHUWING

Het toestel moet worden opgeslagen waar het geen mechanische schade kan oplopen in een voldoende geventileerde ruimte zonder ontstekingsbronnen die continu branden (bijvoorbeeld: open vuur, een brandend gastoestel of een werkende elektrische verwarming). De afmetingen van de ruimte moeten zijn zoals beschreven in de Algemene voorzorgsmaatregel.

GEVAAR: RISICO OP ELEKTROCUTIE

Wanneer u de airconditioner of het luchtfilter wilt schoonmaken, moet u de unit eerst stilleggen en alle voedingen UITSCHAKELEN. Anders dreigt u elektrische schokken en letsel op te lopen.

⚠ VOORZICHTIG

Controleer na langdurig gebruik of de staander en bevestiging niet beschadigd zijn. Bij beschadiging dreigt de unit te vallen en letsel te veroorzaken.

⚠ VOORZICHTIG

Raak de lamellen van de warmtewisselaar NIET aan. Deze lamellen zijn scherp en kunnen snijwonden veroorzaken.

⚠ WAARSCHUWING

Ga voorzichtig te werk met ladders wanneer u op een hoogte werkt.

⚠ WAARSCHUWING

Verkeerde schoonmaakproducten of een verkeerde manier van schoonmaken kan plastic onderdelen beschadigen of waterlekken veroorzaken. Spatten van schoonmaakproducten op elektrische componenten (bv. motoren) kan een defect, rook of brand veroorzaken.

⚡ GEVAAR: RISICO OP ELEKTROCUTIE

Leg de unit stil, schakel de stroomonderbreker UIT of trek het netsnoer uit alvorens de unit schoon te maken. Anders dreigt u elektrische schokken en letsel op te lopen.

⚠ WAARSCHUWING

Stop de werking en schakel de voeding UIT als er zich iets abnormaals voordoet (brandgeur, enz.).

Als u de unit onder dergelijke omstandigheden laat werken, kan dit leiden tot een defect, elektrische schok of brand. Neem contact op met uw dealer.

⚠ WAARSCHUWING

Als het netsnoer beschadigd is, MOET de fabrikant, zijn vertegenwoordiger, zijn servicevertegenwoordiger of

gelijkaardige bevoegde personen het snoer vervangen om een gevaarlijke situatie te voorkomen.

3 Over het systeem

WAARSCHUWING: MATIG ONTVLAMBAAR MATERIAAL

Het koelmiddel in deze unit is weinig ontvlambaar.

**VOORZICHTIG**

De binnenunit bevat radio-apparatuur; houd een afstand van minimaal 10 cm tussen het stralingsgedeelte van de apparatuur en de gebruiker.

**OPMERKING**

Gebruik het systeem NIET voor andere doeleinden. Gebruik de unit NIET voor het koelen van precisie-instrumenten, voedsel, planten, dieren of kunstwerken, om te voorkomen dat de kwaliteit ervan wordt aangetast.

3.1 Binnenunit**VOORZICHTIG**

Steek GEEN vingers, stokken of andere voorwerpen in de luchtinlaat of -uitlaat. Wanneer de ventilator met hoge snelheid draait, zou dit letsels veroorzaken.

**INFORMATIE**

Het geluidsdrukniveau is lager dan 70 dBA.

**WAARSCHUWING**

- Wijzig, demonteer, verwijder, herinstalleer of repareer de unit NIET zelf aangezien een verkeerde demontage of installatie een elektrische schok of brand kan veroorzaken. Neem contact op met uw dealer.
- Zorg dat er geen open vlammen zijn in het geval van een koelmiddellek. Het koelmiddel zelf is helemaal veilig, niet-giftig en matig ontvlambaar, maar er zal wel een giftig gas vrijkomen wanneer het koelmiddel per ongeluk lekt in een kamer met lucht van een ventilatorkachel, gasfornuis, enz. Laat de reparatie van een lek altijd controleren door erkend servicepersoneel voordat u de unit weer in gebruik neemt.

**INFORMATIE**

De volgende afbeeldingen zijn slechts voorbeelden en komen mogelijk NIET volledig overeen met de lay-out van uw systeem.

AAN/UIT-toets

Als er geen gebruikersinterface (bijv. draadloze afstandsbediening) is, kunt u de unit starten/stoppen met de AAN/UIT-knop op de binnenunit. Wanneer de unit met deze knop wordt gestart, worden de volgende instellingen gebruikt:

- Bedrijfsstand = Automatisch
- Temperatuurinstelling = 25°C
- Luchtstroomsnelheid = Automatisch

3.1.1 Daikin-Eye lampje

De kleur van het Daikin Eye verandert met de werking.

4 Voor het gebruik

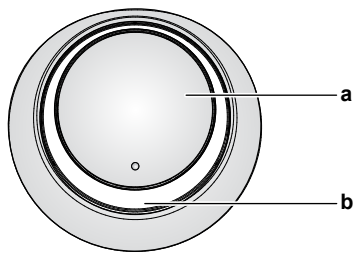

- a ON/OFF-toets
- b Daikin eye (met infraroodsignaalontvanger)

Werking	Kleur Daikin Eye
Automatisch	Rood/blauw
Koelen	Blauw
Verwarmen	Rood
Alleen ventilator	Wit
Drogen	Groen
Timerbedrijf	Oranje ^(a)

^(a) Wanneer de werking met de uit-/inschakeltimer of de weektimer is ingesteld, licht het Daikin-Eye af en toe oranje op. Na een 10-tal minuten oranje oplichten krijgt het 3 minuten weer de kleur van de bedrijfsstand. **Voorbeeld:** Wanneer tijdens het koelen de timer wordt ingesteld, licht het Daikin-Eye 10 seconden op, waarna het 3 minuten blauw wordt.

3.2 Over de gebruikersinterface

Draadloze afstandsbediening

i INFORMATIE

De binnenunit wordt geleverd met de draadloze afstandsbediening als gebruikersinterface. Deze handleiding beschrijft alleen het gebruik met deze gebruikersinterface. Als een andere gebruikersinterface aangesloten is, zie de gebruiksaanwijzing van die gebruikersinterface.

- **Rechtstreeks zonlicht.** Stel de draadloze afstandsbediening NIET bloot aan rechtstreeks zonlicht.
- **Stof.** Stof op de signaalzender of -ontvanger vermindert de gevoeligheid. Veeg stof weg met een zachte doek.
- **Fluorescentielampen.** Het signaal kan mogelijk niet worden doorgegeven als er fluorescentielampen in de kamer zijn. Neem in dat geval contact op met uw installateur.
- **Andere apparaten.** Als de draadloze afstandsbediening andere apparaten doet werken, verplaats die apparaten of neem contact op met uw installateur.
- **Gordijnen.** Controleer of er geen gordijnen of andere voorwerpen zijn die het signaal tussen de unit en de draadloze afstandsbediening blokkeren.

! OPMERKING

- Laat de draadloze afstandsbediening NIET vallen.
- Laat de draadloze afstandsbediening NIET nat worden.

3.2.1 Onderdelen: Draadloze afstandsbediening

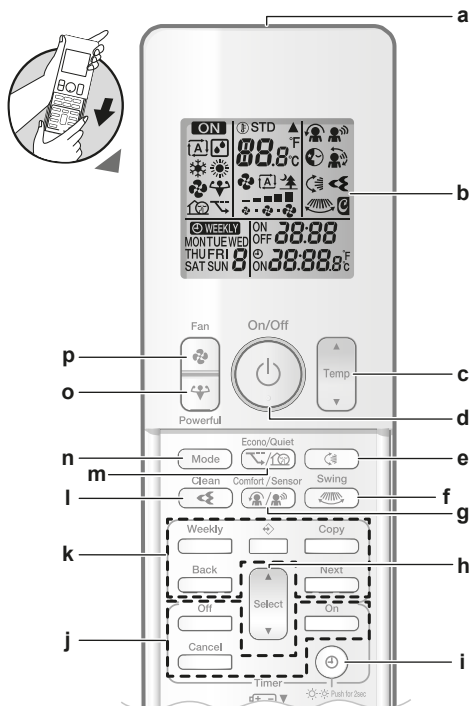

- a Signaalzender
- b Lcd-scherm
- c Temperatuurregelknop
- d AAN/UIT-knop
- e Knop verticaal draaien
- f Knop horizontaal draaien
- g Knop Comfort airflow en Intelligent eye
- h Selectieknop
- i Knop voor klok en helderheid van het scherm van de binnenunit
- j Knoppen in-/uitschakeltimer
- k Weektimerknoppen
- l Knop Flash Streamer (luchtzuivering)
- m Knop Econo en geluidsarme stand buitenunit
- n Standknop
- o Powerful-knop
- p Ventilatorknop

4 Voor het gebruik

4.1 Batterijen plaatsen

De batterijen hebben een levensduur van ongeveer 1 jaar.

- 1 Verwijder het voordeksel.
- 2 Installeer beide batterijen.
- 3 Breng het voordeksel weer aan.

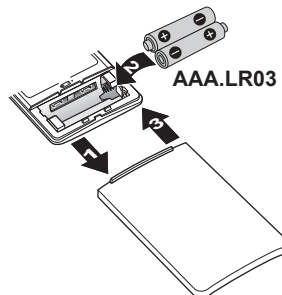

i INFORMATIE

- Een knipperend Icd-scherm geeft aan dat de batterij bijna leeg is.
- Installeer ALTIJD beide batterijen tegelijk.

4.2 Houder van de draadloze afstandsbediening monteren

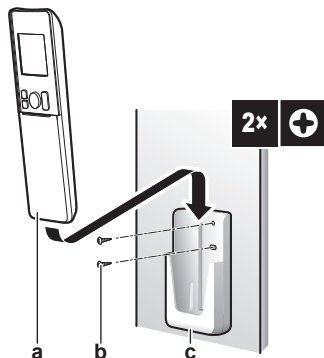

- a Draadloze afstandsbediening
b Schroeven (lokaal te voorzien)
c Houder van de draadloze afstandsbediening

- 1 Kies een plaats binnen het bereik van de unit.
- 2 Bevestig de houder met schroeven op de muur of een gelijkaardige plaats.
- 3 Hang de draadloze afstandsbediening op de houder.

4.3 Klok instellen

Opmerking: Als de tijd niet is ingesteld, knipperen MON, ☉ en 0:00.

- 1 Druk op ☉.

Resultaat: MON en ☉ knipperen

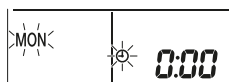

- 2 Druk op of om de huidige dag van de week in te stellen.

- 3 Druk op ☉.

Resultaat: ☉ knippert.

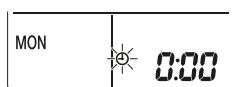

- 4 Druk op of om de juiste tijd in te stellen.

Opmerking: Houd of ingedrukt om de tijdstelling snel te verhogen of te verlagen.

- 5 Druk op ☉.

Resultaat: De instelling is klaar. ☉ knippert.



4.4 Helderheid van het Daikin Eye instellen

- 1 Houd ☉ minstens 2 seconden ingedrukt als u de instelling wilt veranderen.

Resultaat: De helderheid verandert als volgt: hoog, laag, uit.

4.5 Voeding inschakelen

- 1 Zet de stroomschakelaar aan.

Resultaat: De klep van de binneneunit gaat open en dicht om de referentiepositie in te stellen.

5 Functie

i INFORMATIE

De binneneunit wordt geleverd met de draadloze afstandsbediening als gebruikersinterface. Deze handleiding beschrijft alleen het gebruik met deze gebruikersinterface. Als een andere gebruikersinterface aangesloten is, zie de gebruiksaanwijzing van die gebruikersinterface.

5.1 Werkingsbereik

Gebruik het systeem binnen de volgende temperatuur- en vochtgebieden om een veilige en efficiënte werking te verzekeren.

In combinatie met buitenunit RZAG		
	Koelen en drogen ^{(a)(b)}	Verwarmen ^(a)
Buitentemperatuur	-20~52°C droge bol	-20~24°C droge bol -21~18°C natte bol
Binnentemperatuur	17~38°C droge bol 12~28°C natte bol	10~27°C droge bol
Binnenvochtigheid	≤80% ^(b)	—

^(a) Een beveiliging kan het systeem stilleggen als de unit buiten het bedrijfsbereik wordt gebruikt.

^(b) Condensatie en druppelend water kunnen voorkomen als de unit buiten het bedrijfsbereik wordt gebruikt.

In combinatie met buitenunits: 2MXM, 3MXM, 4MXM, 5MXM		
	Koelen en drogen ^{(a)(b)}	Verwarmen ^(a)
Buitentemperatuur	-10~46°C droge bol	-15~24°C droge bol -15~18°C natte bol
Binnentemperatuur	18~32°C droge bol 14~23°C natte bol	10~30°C droge bol
Binnenvochtigheid	≤80% ^(b)	—

^(a) Een beveiliging kan het systeem stilleggen als de unit buiten het bedrijfsbereik wordt gebruikt.

^(b) Condensatie en druppelend water kunnen voorkomen als de unit buiten het bedrijfsbereik wordt gebruikt.

In combinatie met andere buitenunits		
	Koelen en drogen ^{(a)(b)}	Verwarmen ^(a)
Buitentemperatuur	-10~50°C droge bol	-20~24°C droge bol -21~18°C natte bol
Binnentemperatuur	18~32°C droge bol 14~23°C natte bol	10~30°C droge bol
Binnenvochtigheid	≤80% ^(b)	—

^(a) Een beveiliging kan het systeem stilleggen als de unit buiten het bedrijfsbereik wordt gebruikt.

^(b) Condensatie en druppelend water kunnen voorkomen als de unit buiten het bedrijfsbereik wordt gebruikt.

5 Functie

5.2 Bedrijfsstand en temperatuurinstelpunt





Wanneer. Stel de bedrijfsstand van het systeem in en stel de temperatuur in wanneer u wilt:

- Een kamer verwarmen of koelen
- Lucht in een kamer blazen zonder te verwarmen of te koelen
- De vochtigheidsgraad in een kamer verlagen

Wat. De werking van het systeem verschilt naar gelang van de selectie van de gebruiker.

INFORMATIE

Bedrijfsstanden: **koelen**, **drogen** en **automatisch** zijn NIET beschikbaar op de versie vóór **alleen verwarmen** van het product.

Instelling	Beschrijving
 Automatisch	Het systeem koelt of verwarmt een kamer tot op het temperatuurinstelpunt. Het schakelt indien nodig automatisch om tussen koelen en verwarmen.
 Drogen	Het systeem verlaagt de vochtigheid in een kamer.
 Verwarmen	Het systeem verwarmt een kamer tot op het temperatuurinstelpunt.
 Koelen	Het systeem koelt een kamer tot op het temperatuurinstelpunt.
 Ventilator	Het systeem regelt alleen de luchtstroom (luchtstroomsnelheid en uitblaasrichting). Het systeem regelt de temperatuur NIET.

Bijkomende informatie:

- **Buitentemperatuur.** Het koel- of verwarmingsvermogen van het systeem neemt af bij een te hoge, respectievelijk te lage buitentemperatuur.
- **Ontdooien.** Bij het verwarmen kan er ijs worden gevormd op de buitenunit, waardoor het verwarmingsvermogen afneemt. In dat geval schakelt het systeem automatisch over naar ontdooien om het ijs te verwijderen. Bij het ontdooien blaast de binneneenheid GEEN warme lucht uit.

5.2.1 Het systeem starten/stoppen en de temperatuur instellen



ON: De unit draait.

: Bedrijfsstand = Automatisch

: Bedrijfsstand = Drogen

: Bedrijfsstand = Koelen

: Bedrijfsstand = Verwarmen

: Bedrijfsstand = Alleen ventilator

: Geeft de ingestelde temperatuur weer.

- 1 Druk één of meerdere keren op  om de bedrijfsstand te selecteren.

Resultaat: De stand wordt als volgt ingesteld:



- 2 Druk op  om te **starten**.

Resultaat: **ON** en de geselecteerde stand worden op het scherm weergegeven.

- 3 Druk één of meerdere keren op  of  om de **temperatuur** te verlagen of te verhogen.

Koelen	Verwarmen	Automatisch	Drogen of alleen ventileren
18~32°C	10~30°C	18~30°C	—



Opmerking: In de **droogstand** of de stand **alleen ventilator** kan de temperatuur niet worden ingesteld.

- 4 Druk op  om te **stoppen**.

Resultaat: **ON** verdwijnt van het scherm. Het bedrijfslampje wordt gedoofd.

5.3 Luchtstroomsnelheid

- 1 Druk op  om te selecteren:

	5 luchtstroomsnelheden, van "≡" tot "▬"
	Werking met automatische luchtstroomsnelheid
	Geluidsarme werking binneneenheid. Wanneer de luchtstroomsnelheid op "▬" is ingesteld, werkt de unit stiller.

INFORMATIE

- Als de unit het temperatuurinstelpunt in de stand koelen of verwarmen heeft bereikt, stopt de ventilator met draaien.
- In de droogstand kan de luchtstroomsnelheid NIET worden ingesteld.

5.3.1 Luchtstroomsnelheid regelen





- 1 Druk op  om de uitblaasinstelling als volgt te veranderen:



5.4 Uitblaasrichting

Wanneer. Stel de uitblaasrichting in naar wens.

Wat. Het systeem blaast de lucht uit in de door de gebruiker ingestelde richting (variabele of vaste stand). De horizontale of verticale kleppen worden hiervoor bewogen.

Instelling	Uitblaasrichting
 Verticaal automatisch draaien	Beweegt omhoog en omlaag.
 Horizontaal automatisch draaien	Beweegt van links naar rechts.
 3-D uitblaasrichting	Beweegt afwisselend omhoog en omlaag en van links naar rechts
	Blijft in een vaste stand.

VOORZICHTIG

Verander de stand van de horizontale en verticale kleppen ALLEEN met de draadloze afstandsbediening of een andere gebruikersinterface (indien van toepassing). Wanneer u de horizontale en verticale kleppen met de hand verplaatst terwijl ze draaien, geraakt het mechanisme defect.

i INFORMATIE

Als de Comfort luchtstroom is geselecteerd, wordt verticaal automatisch draaien geannuleerd.

Het draaibereik van de horizontale klep hangt af van de bedrijfsstand. De horizontale klep stopt in de bovenste stand wanneer de luchtstroomsnelheid bij het omhoog en omlaag draaien op laag wordt ingesteld.

5.4.1 Verticale uitblaasrichting regelen

- 1 Druk op .

Resultaat:  verschijnt op het scherm. De horizontale kleppen beginnen te draaien.

- 2 Om de horizontale kleppen niet meer te laten bewegen, druk op  wanneer zij de gewenste stand hebben bereikt.

Resultaat:  verdwijnt van het scherm. De horizontale kleppen stoppen.

5.4.2 Horizontale uitblaasrichting regelen

- 1 Druk op .

Resultaat:  verschijnt op het scherm. De verticale kleppen beginnen te draaien.

- 2 Om de verticale kleppen niet meer te laten bewegen, druk op  wanneer zij de gewenste stand hebben bereikt.



Resultaat:  verdwijnt van het scherm. De verticale kleppen stoppen.



i INFORMATIE



Wanneer de unit in een hoek van een kamer is geïnstalleerd, mogen de verticale kleppen niet naar een muur gericht zijn. De unit zal minder efficiënt werken als de lucht wordt geblokkeerd door een muur.

5.4.3 Gebruik van 3D uitblaasrichting

- 1 Druk op  en .

Resultaat:  en  verschijnen op het scherm. De horizontale en verticale kleppen beginnen te draaien.

- 2 Om de kleppen niet meer te laten bewegen, druk op  en  wanneer zij de gewenste stand hebben bereikt.

Resultaat:  en  verdwijnen van het scherm. De horizontale en verticale kleppen stoppen.

5.5 Comfort airflow en Intelligent eye

Comfort en Intelligent eye kunnen afzonderlijk of in combinatie worden gebruikt.

5.5.1 Comfort-functie

Deze functie kan worden gebruikt bij **verwarmen** of **koelen**. Het resultaat is een comfortabele luchtstroom die NIET in rechtstreeks contact met mensen komt. Het systeem stelt de positie van de vaste luchtstroomrichting naar omhoog in bij koelen en naar omlaag bij verwarmen.

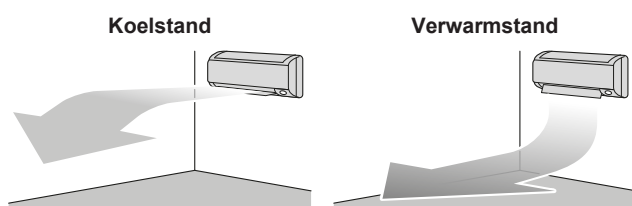
**i** INFORMATIE

De Powerful- en Comfort-functie kunnen niet tegelijk worden gebruikt. De laatst geselecteerde functie heeft voorrang. Als automatisch verticaal draaien is geselecteerd, wordt de Comfort-functie geannuleerd.

5.5.2 Intelligent eye

Het systeem detecteert beweging in de kamer en past automatisch de uitblaasrichting en de temperatuur aan om te voorkomen dat lucht rechtstreeks op mensen wordt uitgeblazen. Als er 20 minuten geen beweging wordt gedetecteerd, gaat het systeem in de energiebesparingsstand:

Over de Intelligent eye sensor**!** OPMERKING

- Klop of duw niet op de Intelligent eye sensor. Anders kan dit een defect veroorzaken.
- Plaats GEEN grote voorwerpen in de buurt van de Intelligent eye sensor.

i INFORMATIE

De Nachtstand (uitschakeltimer) kan NIET tegelijk met de Intelligent eye functie worden gebruikt.



- **Detectiegevoeligheid.** Verandert naargelang van de plaats, het aantal personen in de kamer, het temperatuurbereik, etc.
- **Detectiefouten.** De sensor kan per ongeluk huisdieren, zonlicht, bewegende gordijnen, etc. detecteren.

5.5.3 Comfort en Intelligent eye starten/stoppen

- 1 Druk één of meerdere keren op .

Resultaat: De instelling verandert als volgt:



Weergave	Werking
	Comfort
	Intelligent eye
	Comfort en Intelligent eye
—	Beide uitgeschakeld

Opmerking: Gebruik beide functies tegelijk als er zich mensen bevinden bij de voorkant van de binneneenheid of als er te veel mensen zijn.

- 2 Druk op  tot beide symbolen op het scherm van de gebruikersinterface verdwijnen om te stoppen.

5.6 Powerful-functie

Deze functie maximaliseert snel het koel-/verwarmingseffect in een willekeurige stand. U krijgt het maximale vermogen.

i INFORMATIE

Powerful kan NIET worden gecombineerd met Econo, Comfort en geluidsarme stand buitenunit. De laatst geselecteerde functie heeft voorrang.

De Powerful-functie vergroot het vermogen van de unit NIET als de unit al op maximaal vermogen draait.

5.6.1 Powerful-functie starten/stoppen



- 1 Druk op  om te starten.

5 Functie

Resultaat:  wordt weergegeven op het scherm. De Powerful-functie werkt 20 minuten; hierna gaat het systeem verder in de eerder ingestelde stand.

2 Druk op  om te stoppen.

Resultaat:  verdwijnt van het scherm.

Opmerking: Powerful kan alleen worden ingesteld wanneer de unit draait. Als u op  drukt of als u de bedrijfsstand verandert, wordt de werking geannuleerd;  verdwijnt van het scherm.

5.7 Econo en geluidsarme stand buitenunit

5.7.1 Econo-functie

Dit is een functie die een efficiënte werking mogelijk maakt door het maximale stroomverbruik te beperken. Deze functie is nuttig voor gevallen waarbij een stroomonderbreker zou worden geactiveerd wanneer het product samen met andere toestellen wordt gebruikt.

INFORMATIE

- De Powerful- en Econo-functie kunnen NIET tegelijk worden gebruikt. De laatst geselecteerde functie heeft voorrang.
- De Econo-functie beperkt de draaisnelheid van de compressor om het stroomverbruik van de buitenunit te verlagen. Als het stroomverbruik al laag is, verlaagt de Econo-functie dit niet verder.

5.7.2 Geluidsarme stand buitenunit

Gebruik de geluidsarme stand van de buitenunit om het geluidsniveau van de buitenunit te verlagen. **Voorbeeld:** 's Nachts.

INFORMATIE



- Powerful en geluidsarme stand buitenunit kunnen NIET tegelijk worden gebruikt. De laatst geselecteerde functie heeft voorrang.
- Deze functie is alleen beschikbaar bij automatisch, koelen en verwarmen.
- De geluidsarme stand van de buitenunit beperkt de draaisnelheid van de compressor. Als de draaisnelheid van de compressor al laag is, verlaagt de geluidsarme stand van de buitenunit de draaisnelheid van de compressor NIET verder.

5.7.3 Econo en geluidsarme stand buitenunit starten/stoppen



1 Druk één of meerdere keren op .

Resultaat: De instelling verandert als volgt.



Weergegeven	Werking
	Econo
	Geluidsarme stand buitenunit
	Econo en geluidsarme stand buitenunit
—	Beide uitgeschakeld

2 Druk op  tot beide symbolen op het scherm van de gebruikersinterface verdwijnen om te stoppen.

Opmerking: Econo kan alleen worden ingesteld wanneer de unit draait. Druk op  om de instelling te annuleren en  verdwijnt van het scherm.

Opmerking:  blijft op het scherm staan, ook wanneer de unit wordt uitgeschakeld met de draadloze afstandsbediening of de ON/OFF-schakelaar van de binneneenheid.

5.8 Werking van de Flash Streamer (luchtzuivering)

De Streamer produceert elektronen met een hoge snelheid met een sterk oxiderend vermogen die slechte geuren verminderen. In combinatie met het titaniumpatiet geurfilter, het allergenenfilter met zilverdeeltjes en de luchtfilters zuivert deze functie de lucht in de kamer.

INFORMATIE

- De elektronen blijven in de unit om een veilige werking te garanderen.
- De Streamer kan een zoemend geluid maken.
- Als er weinig lucht wordt uitgeblazen, kan de Streamer even stoppen om een ozongeur te voorkomen.

5.8.1 Werking van de Flash Streamer (luchtzuivering) starten/stoppen

Vereiste: Controleer of de unit draait ( op het scherm van de draadloze afstandsbediening).

1 Druk op .

Resultaat:  wordt weergegeven op het scherm en de lucht in de kamer wordt gezuiverd wanneer de unit draait.

2 Druk op  om de werking te stoppen.

Resultaat:  verdwijnt van het scherm en de werking stopt.

5.9 In-/uitschakeltimer

Timerfuncties zijn nuttig om de airconditioner 's nachts of 's ochtends automatisch uit of in te schakelen. De in- en uitschakeltimer kunnen ook worden gecombineerd.

Er zijn twee soorten instellingen van uit-/inschakeltimer:

- 24-uurs uit-/inschakeltimer** (standaard). Op het ingestelde tijdstip stopt/begint de unit de werking. **Voorbeeld:** De inschakeltimer is ingesteld op 13:30, de unit begint dan om 13:30 te draaien.
- 12-uurs aflopende uit-/inschakeltimer.** Na het ingestelde aantal uur stopt/begint de unit de werking. **Voorbeeld:** De inschakeltimer is om 10:30 ingesteld op 3 uur, de unit begint dan om 13:30 te draaien.

Opmerking: Deze twee timers kunnen niet worden gecombineerd.

INFORMATIE

Programmeer de timer opnieuw in de volgende gevallen:

- De unit werd uitgeschakeld door een stroomonderbreker.
- Een stroompanne.
- Na het vervangen van de batterijen in de draadloze afstandsbediening.

INFORMATIE

De klok MOET juist worden ingesteld voordat u een timerfunctie gebruikt. Zie "4.3 Klok instellen" [p. 7].

5.9.1 Instelling 24-uurs uit-/inschakeltimer

Uitschakeltimer starten/stoppen

- 1 Druk op om te beginnen.

Resultaat: wordt weergegeven op het scherm en **OFF** knippert. en de dag van de week verdwijnen van het scherm.



- 2 Druk op of om de tijdstelling te veranderen.
- 3 Druk opnieuw op .

Resultaat: **OFF** en de ingestelde tijd verschijnen op het scherm. Het Daikin-Eye licht oranje op.

INFORMATIE

Bij elke druk op of gaat de tijdstelling met 10 minuten vooruit. Houd de knop ingedrukt om de instelling snel te veranderen.

- 4 Druk op om de timerinstelling te annuleren.

Resultaat: De ingestelde tijd en **OFF** verdwijnen van het scherm. en de dag van de week verschijnen op het scherm. Het Daikin-Eye licht niet meer oranje op.

INFORMATIE

Wanneer u de in-/uitschakeltimer instelt, wordt de tijdstelling opgeslagen in het geheugen. Het geheugen wordt gereset wanneer de batterijen in de draadloze afstandsbediening worden vervangen.

Nachtstand

Wanneer de uitschakeltimer is ingesteld, past de airconditioner de temperatuur automatisch aan (0,5°C hoger voor koelen, 2,0°C lager voor verwarmen) om overmatig koelen/verwarmen te voorkomen en voor een comfortabele slaapt temperatuur te zorgen.

Inschakeltimer starten/stoppen

- 1 Druk op om te beginnen.

Resultaat: wordt weergegeven op het scherm en **ON** knippert. en de dag van de week verdwijnen van het scherm.

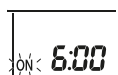

- 2 Druk op of om de tijdstelling te veranderen.
- 3 Druk opnieuw op .

Resultaat: **ON** en de ingestelde tijd verschijnen op het scherm. Het Daikin-Eye licht oranje op.

INFORMATIE

Bij elke druk op of gaat de tijdstelling met 10 minuten vooruit. Houd de knop ingedrukt om de instelling snel te veranderen.

- 4 Druk op om de timerinstelling te annuleren.

Resultaat: De ingestelde tijd en **ON** verdwijnen van het scherm. en de dag van de week verschijnen op het scherm. Het Daikin-Eye licht niet meer oranje op.

In- en uitschakeltimer combineren

- 1 Voor informatie over het instellen van de timers, zie "[Uitschakeltimer starten/stoppen](#)" [p. 11] en "[Inschakeltimer starten/stoppen](#)" [p. 11].

Resultaat: **OFF** en **ON** verschijnen op het scherm.

Voorbeeld:

Weergegeven	Huidige tijd	Instellen wanneer...	Werking
	6:00	de unit draait.	Stopt om 7:00 en begint om 14:00.
		de unit NIET draait.	Begint om 14:00.

Opmerking: Als de timerinstelling actief is, wordt de huidige tijd NIET op het scherm weergegeven.

5.9.2 Instelling 12-uurs aflopende uit-/inschakeltimer

Aflopende uit-/inschakeltimer starten/stoppen

- 1 Houd of een 5-tal seconden ingedrukt; laat de knop los wanneer knippert.

Resultaat:

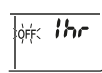

Voor de uitschakeltimer verschijnt **1hr** op het scherm en knippert **OFF**, en de dag van de week verdwijnen van het scherm.



Voor de inschakeltimer verschijnt **1hr** op het scherm en knippert **ON**, en de dag van de week verdwijnen van het scherm.

- 2 Druk op of om de tijdstelling te veranderen. De timer kan tussen 1 en 12 uur worden ingesteld. Bij elke druk op de knop gaat de tijdstelling met 1 uur omhoog of omlaag.
- 3 Druk op of om de instelling te bevestigen.

Resultaat: **OFF** en/of **ON** en de ingestelde tijd worden weergegeven op het scherm. Het Daikin Eye licht oranje op. De tijd op het scherm wordt om het uur automatisch met 1 uur verminderd.

Voorbeeld: Als de uitschakeltimer op 3 uur is ingesteld, dan verandert de tijd op het scherm als volgt: 3hr → 2hr → 1hr → blanco (UIT)

- 4 Om de instelling weer op 24-uurs uit-/inschakeltimer in te stellen, herhaal stap 1 in het thuis scherm wanneer **OFF** en/of **ON** NIET knipperen.
- 5 Druk op om de timerinstelling te annuleren.

Timerweergavestanden combineren

Verschillende weergavestanden (24-uurs en 12-uurs aflopende uit-/inschakeltimer) kunnen tegelijk voor de uitschakeltimer en de inschakeltimer worden gebruikt.

- 1 Voor de instelling, zie "[Uitschakeltimer starten/stoppen](#)" [p. 11], "[Inschakeltimer starten/stoppen](#)" [p. 11] en "[Aflopende uit-/inschakeltimer starten/stoppen](#)" [p. 11].

Voorbeeld:

Weergegeven	Huidige tijd	Instellen wanneer...	Werking
	22:00	de unit draait.	▪ Stopt om 1:00 (3 uur na de actuele tijd)
			▪ Begint om 6:00. (8 uur na de actuele tijd)

Opmerking: Als de timerinstelling actief is, wordt de huidige tijd NIET op het scherm weergegeven.

5 Functie



5.10 Weektimer

INFORMATIE

De volgende instelprocedure geldt alleen voor de draadloze afstandsbediening. We bevelen wel aan om de weektimer in te stellen met de ONECTA-app. Zie "5.11 Draadloze LAN-verbinding" [p. 13] voor meer informatie.

Met deze functie kunt u tot 4 timerinstellingen voor elke dag van de week opslaan.

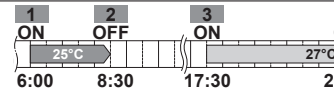
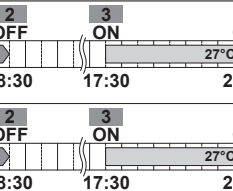
Voorbeeld: Maak een instelling aan voor maandag tot vrijdag en een andere instelling voor de weekends.

Dag van de week	Voorbeeld van instelling
maandag ▪ Maak tot 4 instellingen.	
dinsdag~vrijdag ▪ Gebruik de kopieerfunctie als de instellingen dezelfde zijn als voor maandag.	
zaterdag ▪ Geen timerinstelling	—
zondag ▪ Maak tot 4 instellingen.	

▪ **AAN-AAN-AAN-AAN-instelling.** Maakt het mogelijk om de bedrijfsstand en de temperatuur te programmeren.

▪ **UIT-UIT-UIT-instelling.** Alleen de uitschakeltijd kan voor elke dag worden ingesteld.

Opmerking: Richt de draadloze afstandsbediening op de binnenunit en controleer of u bij het instellen van de weektimer een ontvangsttoon hoort.

INFORMATIE

De klok MOET juist worden ingesteld voordat u een timerfunctie gebruikt. Zie "4.3 Klok instellen" [p. 7].

INFORMATIE

- Weektimer en uit-/inschakeltimer kunnen NIET tegelijk worden gebruikt. De uit-/inschakeltimer heeft voorrang. De weektimer gaat in stand-by,  verdwijnt van het scherm. Wanneer de uit-/inschakeltimer afgelopen is, wordt de weektimer actief.
- De dag van de week, uit-/inschakeltimer, tijd en temperatuur (alleen voor inschakeltimer) kunnen met de weektimer worden ingesteld. Andere instellingen zijn gebaseerd op vorige instellingen van de inschakeltimer.

5.10.1 Weektimer instellen

1 Druk op .

Resultaat: De dag van de week en het reserveringsnummer van de huidige dag worden weergegeven.



2 Druk op  of  om de dag van de week en het reserveringsnummer te selecteren.

3 Druk op .

Resultaat: De dag van de week is ingesteld.  en ON knipperen.



4 Druk op  of  om de stand te selecteren.

Resultaat: De instelling verandert als volgt:





Weergegeven	Functie
ON	Inschakeltimer
OFF	Uitschakeltimer
Blanco	Reservering verwijderen

5 Druk op .

Resultaat: De uit-/inschakeltimerstand wordt ingesteld.  en de tijd knipperen.



Opmerking: Druk op  om terug te keren naar het vorige scherm. Als blanco is geselecteerd, ga verder naar stap 9.

6 Druk op  of  om de tijd te selecteren. De tijd kan worden ingesteld op 0:00~23:50 met een interval van 10 minuten.

7 Druk op .

Resultaat: De tijd is ingesteld en  en de temperatuur knipperen.



Opmerking: Druk op  om terug te keren naar het vorige scherm. Als de uitschakeltimer is geselecteerd, ga verder naar stap 9.

8 Druk op  of  om de gewenste temperatuur te selecteren.

Opmerking: De insteltemperatuur voor de weektimer wordt alleen tijdens het instellen van de weektimerstand weergegeven.

INFORMATIE

De temperatuur kan op de draadloze afstandsbediening tussen 10 en 32°C worden ingesteld, maar:

- in de koelstand en de automatische stand werkt de unit met een temperatuur van minstens 18°C, ook als deze is ingesteld op 10~17°C;
- in de verwarmingsstand en de automatische stand werkt de unit met een temperatuur van hoogstens 30°C, ook als deze is ingesteld op 31~32°C.

9 Druk op .

Resultaat: De temperatuur en de tijd worden ingesteld voor de inschakeltimer. De tijd wordt ingesteld voor de uitschakeltimer. Het Daikin-Eye licht oranje op.

Resultaat: Een nieuw reserveringsscherm verschijnt.

10 Herhaal de vorige procedure om een andere reservering in te stellen of druk op  om de instellingen te beëindigen.

Resultaat:  wordt weergegeven op het scherm.

Opmerking: Een reservering kan met dezelfde instellingen naar een andere dag worden gekopieerd. Zie "5.10.2 Reserveringen kopiëren" [p. 13].

5.10.2 Reserveringen kopiëren

Een reservering kan naar een andere dag worden gekopieerd. De volledige reservering van de geselecteerde dag van de week wordt gekopieerd.

- 1 Druk op .
- 2 Druk op  of  om de dag van de week te selecteren.
- 3 Druk op .

Resultaat: De reservering van de geselecteerde dag van de week wordt gekopieerd.



- 4 Druk op  of  om de doeldag te selecteren.
- 5 Druk op .

Resultaat: De volledige reservering wordt naar de geselecteerde dag gekopieerd en het Daikin-Eye brandt oranje.

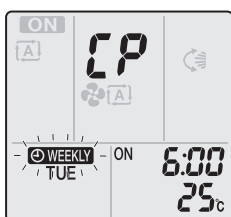

Opmerking: Herhaal deze procedure om naar een andere dag te kopiëren.

- 6 Druk op  om de instelling te beëindigen.

Resultaat:  wordt weergegeven op het scherm.

Opmerking: Om de reservering na het kopiëren te veranderen, zie "5.10.1 Weektimer instellen" ▶ 12].



5.10.3 Reserveringen bevestigen

U kunt bevestigen of alle reserveringen naar wens zijn ingesteld.

- 1 Druk op .

Resultaat: De dag van de week en het reserveringsnummer van de huidige dag worden weergegeven.



- 2 Druk op  of  om de dag van de week en het reserveringsnummer die u wilt bevestigen te selecteren en de details te controleren.

Opmerking: Om de reservering te veranderen, zie "5.10.1 Weektimer instellen" ▶ 12].

- 3 Druk op .

5.10.4 Weektimer uitschakelen en weer inschakelen

- 1 Druk op  terwijl  op het scherm staat om de weektimer uit te schakelen.

Resultaat:  verdwijnt van het scherm en het Daikin-Eye licht niet meer oranje op.

- 2 Druk opnieuw op  om de weektimer weer in te schakelen.

Resultaat: De laatst ingestelde reserveringsstand wordt gebruikt.



5.10.5 Reserveringen verwijderen

Individuele reserveringen verwijderen

Gebruik deze functie om een individuele reservering te verwijderen.

- 1 Druk op .

Resultaat: De dag van de week en het reserveringsnummer worden weergegeven.

- 2 Druk op  of  om de te verwijderen dag van de week te selecteren.

- 3 Druk op .

Resultaat: , ON en OFF knipperen.

- 4 Druk op  of  en selecteer "blanco".

Resultaat: De instelling verandert als volgt:



- 5 Druk op .





Resultaat: De geselecteerde reservering wordt verwijderd.

- 6 Druk op  om af te sluiten.

Resultaat: De overblijvende reserveringen zijn actief.

Reservering voor elke dag van de week verwijderen

Gebruik deze functie om alle reserveringen voor een dag van de week te verwijderen. Dit kan worden gebruikt in de bevestigings- of de instelstand.

- 1 Druk op .
- 2 Druk op  of  om de te verwijderen dag van de week te selecteren.
- 3 Houd  ongeveer 5 seconden ingedrukt.

Resultaat: Alle reserveringen voor de geselecteerde dag worden verwijderd.

- 4 Druk op .

Resultaat: De overblijvende reserveringen zijn actief.

Alle reserveringen verwijderen

Gebruik deze functie om alle reserveringen voor alle dagen van de week in één keer te verwijderen. Deze procedure kan NIET in de instelstand worden gebruikt.

- 1 Houd  in de standaardweergave ongeveer 5 seconden ingedrukt.

Resultaat: Alle reserveringen worden verwijderd.

5.11 Draadloze LAN-verbinding

Verbind uw unit met uw thuisnetwerk en download de app om de thermostaatinstellingen te veranderen, temperatuurprogramma's in te stellen, uw energieverbruik te raadplegen, enz.

Ga naar app.daikineurope.com voor meer informatie over specificaties, instelmethode, de FAQ en tips voor het oplossen van problemen.

5 Functie



De klant staat in voor:

- Smartphone of tablet met minimum ondersteunde versie van Android of iOS, gespecificeerd op app.daikineurope.com.
- Internetverbinding en communicatietoestel zoals modem, router, etc.
- Draadloosnetwerktoegangspunt
- Geïnstalleerde gratis ONECTA app

Opmerking: Indien nodig, staan de SSID (Service Set Identifier) en de KEY (paswoord) - op de unit.

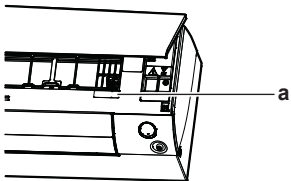

a Label met SSID en KEY

5.11.1 Voorzorgsmaatregelen bij het gebruik van het draadloos netwerk

NIET gebruiken in de buurt van:

- **Medische apparatuur.** Bijv. personen met een pacemaker of een defibrillator. Dit product kan elektromagnetische storingen veroorzaken.
- **Automatisch werkende apparatuur.** Bijv. automatische deuren of brandalarmapparatuur. Dit product kan een slechte werking van de apparatuur veroorzaken.
- **Magnetron.** Kan de draadloze LAN-communicatie beïnvloeden.

5.11.2 De ONECTA-app installeren

- 1 Ga naar Google Play (Android) of de App Store (iOS) en zoek "ONECTA".
- 2 Volg de instructies op het scherm om de ONECTA-app te installeren.



INFORMATIE

Scan de QR-code en installeer de ONECTA-app op uw smartphone of tablet:



5.11.3 Draadloze verbinding instellen

De draadloze adapter kan op twee manieren worden verbonden met uw thuisnetwerk.

- Met een smart toestel (smartphone, tablet) en SSID (Service Set Identifier) en KEY (paswoord)
- Met de WPS-knop (Wi-Fi Protected Setup) op uw wifi-router.

Voor meer informatie en de FAQ, zie app.daikineurope.com.

Opmerking: De instellingen worden uitgevoerd in het menu instelling van het draadloos netwerk met behulp van de draadloze afstandsbediening. Richt de draadloze afstandsbediening bij het instellen altijd op de infraroodsignaalontvanger op de unit.



INFORMATIE

Het toestel mag niet werken wanneer u de draadloze verbinding instelt. De verbinding kan NIET tot stand worden gebracht wanneer de unit draait.

- 1 **Leg de unit stil** voordat u de draadloze verbinding instelt.
- 2 De router van het draadloos netwerk moet dicht genoeg bij de unit staan en het signaal mag niet worden geblokkeerd.

Menu	Beschrijving
1	Controle verbindingstatus
2	Verbinding met WPS-knop
3	Verbinding met SSID en KEY
R	Resetten op fabriekswaarden
oFF	Draadloos netwerk UIT

Verbindingsstatus draadloos netwerk bevestigen

- 1 Houd in het thuisschermmenu  minstens 5 seconden ingedrukt terwijl de unit niet draait.

Resultaat: Het SP-menu (instelmenu draadloze verbinding) verschijnt. 1 knippert.

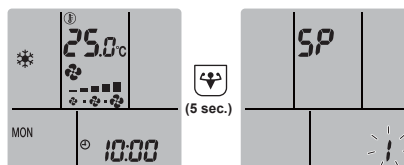

- 2 Druk op  om de selectie te bevestigen.

Resultaat: 1 knippert.

- 3 Controleer het Daikin Eye.

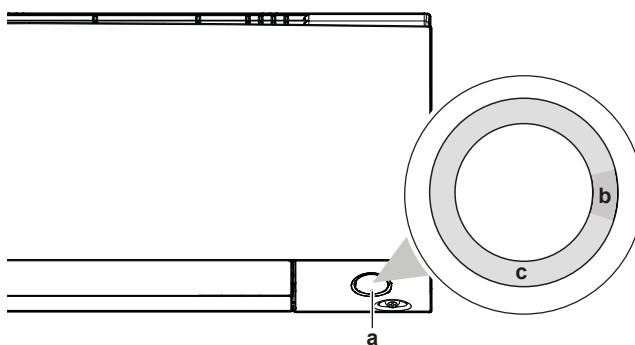

- a Daikin eye
- b Deels groen
- c Rood, oranje of blauw

De kleur van het Daikin Eye wisselt af tussen deels groen en...	...dan is de draadloze adapter...
Rood	niet verbonden
oranje	actief en klaar om verbinding te maken met het thuisnetwerk via de WPS-knop; zie " Verbinden met WPS-knop " [p. 15].
blauw	verbonden met het thuisnetwerk: <ul style="list-style-type: none"> ▪ via SSID + KEY. of ▪ via de WPS-knop op de router.

- 4 Druk op **Cancel** om het menu te verlaten.

Resultaat: Het standaardscherm wordt weergegeven.



Draadloos netwerk verbinden met uw thuisnetwerk

De draadloze adapter kan met uw thuisnetwerk worden verbonden met:

- de WPS-knop (Wi-Fi Protected Setup) op de router (indien voorzien),
- de SSID (Service Set Identifier) en de KEY (paswoord) - op de unit.

Verbinden met WPS-knop

- 1 Houd in het thuischermmenu  minstens 5 seconden ingedrukt terwijl de unit niet draait.

Resultaat: Het SP-menu  verschijnt.  knippert.

- 2 Druk één keer op  of enkele keren op  om naar het SP-menu  te gaan.

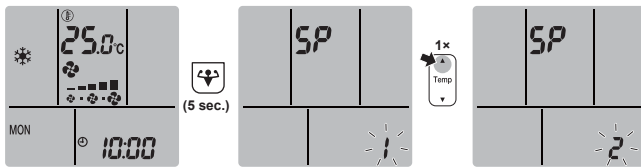

- 3 Druk op  om de selectie te bevestigen.

Resultaat:  knippert. De kleur van het Daikin Eye wisselt af tussen oranje en deels groen.

- 4 Druk binnen de minuut op de WPS-knop op uw communicatietoestel (bijv. router). Raadpleeg de handleiding van uw communicatietoestel.

Resultaat: De kleur van het Daikin Eye wisselt af tussen blauw en deels groen.

INFORMATIE



Als er geen verbinding met uw router mogelijk is, probeer dan de procedure van "Verbinden met SSID- en KEY-nummer"  15].

- 5 Druk op  om het menu te verlaten.

Resultaat: Het standaardscherm wordt weergegeven.

Verbinden met SSID- en KEY-nummer

- 1 Houd in het thuischermmenu  minstens 5 seconden ingedrukt terwijl de unit niet draait.

Resultaat: Het SP-menu  verschijnt.  knippert.

- 2 Druk twee keer op  of enkele keren op  om naar het SP-menu  te gaan.

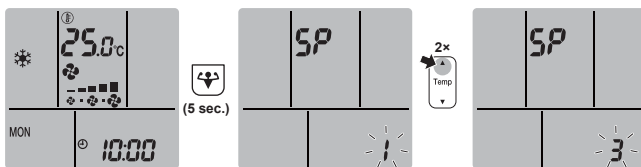

- 3 Druk op  om de selectie te bevestigen.

Resultaat:  knippert. De kleur van het Daikin-Eye wisselt af tussen rood en deels groen.

- 4 Open de ONECTA app op uw smart toestel en volg de stappen op het scherm.

Resultaat: Als de verbinding geslaagd is, wisselt de kleur van het Daikin Eye af tussen blauw en deels groen.

- 5 Druk op  om het menu te verlaten.



Resultaat: Het standaardscherm wordt weergegeven.

Verbindingsinstellingen instellen op de fabriekswaarden

Stel de instelling van de verbinding weer in op de fabriekswaarden als u wilt:

- de verbinding met het draadloos netwerk en het communicatietoestel (bijv. router) of smart toestel verbreken,
- de instelling opnieuw uitvoeren als de verbinding mislukt is.

- 1 Houd in het thuischermmenu  minstens 5 seconden ingedrukt terwijl de unit niet draait.

Resultaat: Het SP-menu  verschijnt.  knippert.

- 2 Druk twee keer op  of enkele keren op  om naar het SP-menu  te gaan.

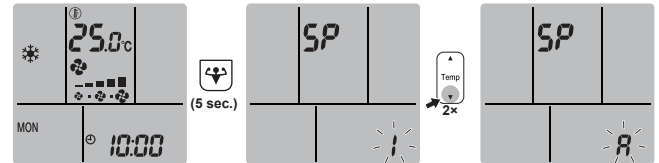

- 3 Houd  minstens 2 seconden ingedrukt om de selectie te bevestigen.

Resultaat:  knippert. De kleur van het Daikin-Eye wisselt af tussen rood en deels groen. De instelling is op de fabriekswaarden ingesteld.



- 4 Druk op  om het menu te verlaten.

Resultaat: Het standaardscherm wordt weergegeven.

Draadloze verbinding uitschakelen

Als u de functie draadloze verbinding wilt uitschakelen:

- 1 Houd in het thuischermmenu  minstens 5 seconden ingedrukt terwijl de unit niet draait.

Resultaat: Het SP-menu  verschijnt.  knippert.

- 2 Druk één keer op  of enkele keren op  om naar het SP-menu  te gaan.

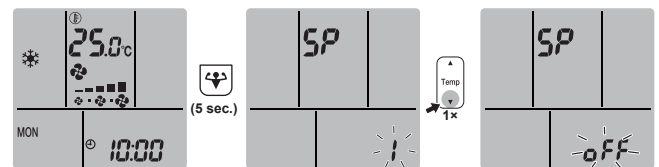

- 3 Houd  minstens 2 seconden ingedrukt om de selectie te bevestigen.

Resultaat:  knippert. De kleur van het Daikin Eye wisselt af tussen wit en deels groen. De communicatie staat UIT.

- 4 Druk op  om het menu te verlaten.

Resultaat: Het standaardscherm wordt weergegeven.

6 Energie besparen en optimale werking

INFORMATIE

- De unit verbruikt ook nog stroom wanneer ze uitgeschakeld is.
- Wanneer de stroom wordt hersteld na een stroompanne, werkt de unit verder in de eerder geselecteerde stand.

7 Onderhoud en service



VOORZICHTIG

Stel kleine kinderen, planten of dieren **NOOIT** rechtstreeks bloot aan de luchtstroom.



OPMERKING

Plaats **GEEN** voorwerpen die nat kunnen worden onder de binnenunit en/of buitenunit. Anders kunnen condensatie op de unit of de koelmiddelleidingen, vuil op het luchtfilter of een verstopte afvoer druppelend water veroorzaken, waardoor voorwerpen onder de unit kunnen vuil worden of schade oplopen.



WAARSCHUWING

Zet **GEEN** brandbare sprays bij de airconditioner en gebruik **GEEN** sprays in de buurt van de unit. Anders kan er brand ontstaan.



VOORZICHTIG

Gebruik het systeem **NIET** wanneer een rookvormig insecticide in de ruimte wordt verspreid. Anders zouden de chemische stoffen zich in de unit kunnen ophopen, met gevaar voor de gezondheid van mensen die overgevoelig zijn voor chemische stoffen.

7 Onderhoud en service

7.1 Overzicht: onderhoud en service

De installateur moet een jaarlijks onderhoud uitvoeren.

Over het koelmiddel

Dit product bevat gefluoreerde broeikasgassen. Laat de gassen **NIET** vrij in de atmosfeer.

Koelmiddeltipe: R32

Waarde globaal opwarmingspotentieel (GWP): 675



OPMERKING

De geldende wetgeving inzake **gefluoreerde broeikasgassen** vereist dat de koelmiddelvulling van de unit zowel in gewicht als CO₂-equivalent wordt uitgedrukt.

Formule om het aantal ton CO₂-equivalent te berekenen: GWP-waarde van het koelmiddel × totale koelmiddelvulling [in kg]/1000

Neem contact op met uw installateur voor meer informatie.



OPMERKING

Dit onderhoud **MOET** worden uitgevoerd door een erkend installateur of een servicetechnicus.

Laat het onderhoud minstens één keer per jaar uitvoeren. De geldende wetgeving kan evenwel kortere onderhoudsintervallen vereisen.



WAARSCHUWING

- Het koelmiddel in de unit is weinig ontvlambaar, maar lekt normaal **NIET**. Als het koelmiddel in de kamer lekt en in contact komt met vuur van een brander, een verwarming of een fornuis, dan kan er brand ontstaan of kan een schadelijk gas worden gevormd.
- Schakel alle verwarmingstoestellen met verbranding **UIT**, verlucht de ruimte en neem contact op met de dealer waar u de unit hebt gekocht.
- Gebruik de unit **NIET** totdat iemand van de servicedienst heeft bevestigd dat het deel met het koelmiddellek gerepareerd is.



WAARSCHUWING

- Doorboor of verbrand **GEEN** onderdelen van de koelmiddelleidingen.
- Gebruik **GEEN** andere schoonmaakmiddelen of manieren om het ontdooien te versnellen dan die aanbevolen door de fabrikant.
- Denk eraan dat het koelmiddel in het systeem geurloos is.



WAARSCHUWING

Het toestel moet worden opgeslagen waar het geen mechanische schade kan oplopen in een voldoende geventileerde ruimte zonder ontstekingsbronnen die continu branden (bijvoorbeeld: open vuur, een brandend gastoestel of een werkende elektrische verwarming). De afmetingen van de ruimte moeten zijn zoals beschreven in de Algemene voorzorgsmaatregel.



GEVAAR: RISICO OP ELEKTROCUTIE

Wanneer u de airconditioner of het luchtfilter wilt schoonmaken, moet u de unit eerst stilleggen en alle voedingen **UITSCHAKELEN**. Anders dreigt u elektrische schokken en letsel op te lopen.



WAARSCHUWING

Om elektrische schokken of brand te voorkomen:

- Spoel de unit **NIET** af.
- Gebruik de unit **NIET** met natte handen.
- Plaats **GEEN** voorwerpen met water op de unit.



VOORZICHTIG

Controleer na langdurig gebruik of de staander en bevestiging niet beschadigd zijn. Bij beschadiging dreigt de unit te vallen en letsel te veroorzaken.



VOORZICHTIG

Raak de lamellen van de warmtewisselaar **NIET** aan. Deze lamellen zijn scherp en kunnen snijwonden veroorzaken.



WAARSCHUWING

Ga voorzichtig te werk met ladders wanneer u op een hoogte werkt.

De volgende symbolen kunnen voorkomen op de binnenunit:

Symbol	Verklaring
	Meet de spanning aan de aansluitklemmen van de condensatoren van de hoofdkring of elektrische onderdelen vooraleer u een onderhoud uitvoert.

7.2 Binnenunit en draadloze afstandsbediening schoonmaken



WAARSCHUWING

Verkeerde schoonmaakproducten of een verkeerde manier van schoonmaken kan plastic onderdelen beschadigen of waterlekken veroorzaken. Spatten van schoonmaakproducten op elektrische componenten (bv. motoren) kan een defect, rook of brand veroorzaken.



GEVAAR: RISICO OP ELEKTROCUTIE

Leg de unit stil, schakel de stroomonderbreker **UIT** of trek het netsnoer uit alvorens de unit schoon te maken. Anders dreigt u elektrische schokken en letsel op te lopen.

OPMERKING

- Gebruik **GEEN** benzine, benzeen, verdunner, schuurpoeder of vloeibaar insecticide. **Mogelijk gevolg:** Verkleuring en vervorming.
- Gebruik **GEEN** water of lucht van 40°C of warmer. **Mogelijk gevolg:** Verkleuring en vervorming.
- Gebruik **GEEN** schuurproducten.
- Gebruik **GEEN** schuurborstel. **Mogelijk gevolg:** Anders kan de coating er afkomen.
- De eindgebruiker mag **NOOIT** de interne delen van de unit zelf schoonmaken; alleen een bevoegde servicemedewerker mag dit doen. Neem contact op met uw dealer.

1 Maak schoon met een zachte doek. Gebruik water of een neutraal schoonmaakmiddel voor moeilijk te verwijderen vlekken.

7.3 Voorpaneel schoonmaken

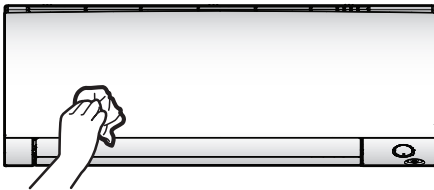

1 Maak het voorpaneel schoon met een zachte doek. Gebruik water of een neutraal schoonmaakmiddel voor moeilijk te verwijderen vlekken.

7.4 Voorpaneel verwijderen

1 Plaats uw vingers in de inkepingen op de unit (één aan de linker- en één aan de rechterkant) en open het voorpaneel tot het stopt.

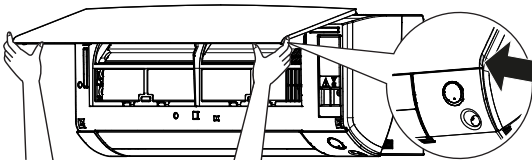

2 Duw de as van het linkerpaneel naar buiten en omhoog om het voorpaneel los te koppelen van de unit. (Verwijder de as van het rechter voorpaneel op dezelfde manier.)

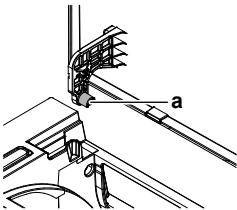

a As voorpaneel

3 Nadat u beide assen van het voorpaneel hebt verwijderd, trekt u het voorpaneel naar u toe en verwijdert u het.

7.5 Luchtfilters reinigen

- 1 Druk op de lip in het midden van elk luchtfilter en trek het dan omlaag.
- 2 Trek de luchtfilters uit de unit.

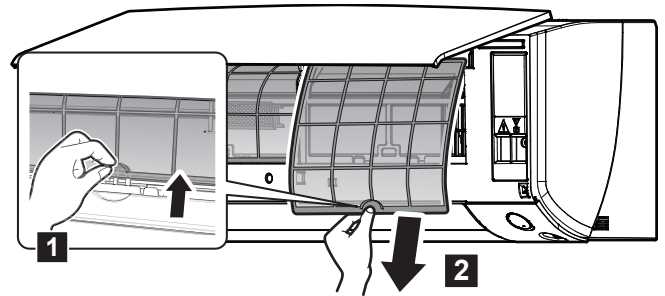

3 Verwijder het titaniumapatiet geurfilter en het zilverdeeltjesfilter van de 4 klauwen.

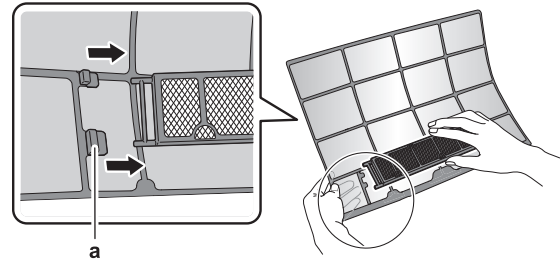

a Klauw

4 Was de luchtfilters met water of maak ze schoon met een stofzuiger.

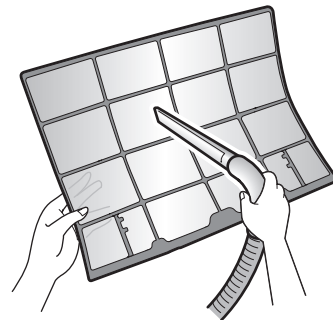

5 Laat ze 10-15 minuten weken in lauw water.

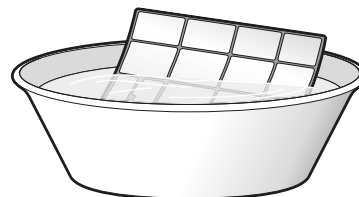

INFORMATIE

- Als het stof **NIET** gemakkelijk kan worden verwijderd, was de filters met lauw water met een verdund neutraal schoonmaakmiddel. Laat de luchtfilters drogen in de schaduw.
- Er wordt geadviseerd de luchtfilters om de 2 weken te reinigen.

7.6 Het titanium apatiet geurverdringend filter en het zilverdeeltjesfilter (Ag-ion-filter) reinigen

INFORMATIE

Maak het filter om de 6 maanden schoon met water.

8 Opsporen en verhelpen van storingen

- 1 Verwijder het titaniumapatiet geurfilter en het allergenenfilter met zilverdeeltjes van de 4 klauwen.

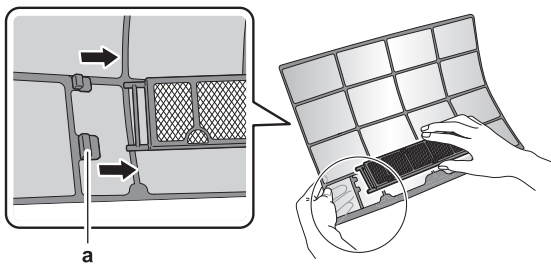

a Tab

- 2 Verwijder het stof van het filter met een stofzuiger.

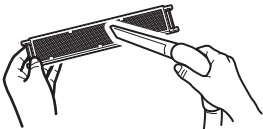

- 3 Laat het filter 10-15 minuten weken in warm water.

Opmerking: Verwijder het filter NIET uit het frame.



- 4 Schud na het wassen het water van het filter en laat het drogen in de schaduw. Wring het filter NIET uit wanneer u het water verwijdert.

7.7 Titaniumapatiet luchtzuiveringsfilter en zilverdeeltjesfilter (Ag-ion-filter) vervangen



INFORMATIE

Vervang het filter om de 3 jaar.

- 1 Verwijder het filter van de tabs op het filterframe en installeer een nieuw filter.

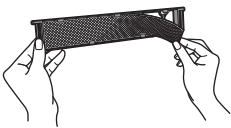

INFORMATIE

- Gooi het filterframe NIET weg; hergebruik het.
- Gooi het oude filter weg bij het niet-brandbaar afval.

Neem contact op met uw verdeler om titanium apatiet geurverdringend filter of zilverdeeltjesfilters te bestellen.

Item	Onderdeelnummer
Titanium geurverdringend filter	KAF970A46
Zilverdeeltjesfilter	KAF057A41

7.8 Voorpaneel weer aanbrengen

- 1 Breng het voorpaneel aan. Lijn de assen op met de openingen en duw ze er helemaal in.
- 2 Sluit het voorpaneel langzaam; druk aan weerszijden en op het midden.

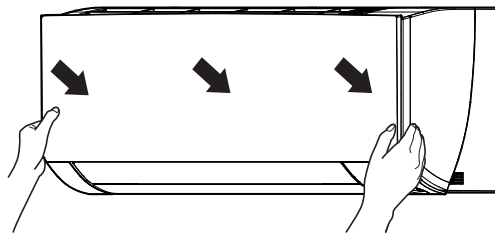

8 Opsporen en verhelpen van storingen

Als zich één van de volgende problemen voordoet, neem dan onderstaande maatregelen en neem contact op met uw dealer.



WAARSCHUWING

Stop de werking en schakel de voeding UIT als er zich iets abnormaals voordoet (brandgeur, enz.).

Als u de unit onder dergelijke omstandigheden laat werken, kan dit leiden tot een defect, elektrische schok of brand. Neem contact op met uw dealer.

ALLEEN een erkend servicetechnicus mag het systeem repareren.

Storing	Maatregel
Als een beveiliging zoals een zekering, onderbreker of aardlekschakelaar vaak in werking treedt, of als de AAN/UIT-schakelaar NIET goed werkt.	Schakel de hoofdvoeding UIT.
Als water uit de unit lekt.	Stop de werking.
De bedrijfsschakelaar werkt NIET goed.	Schakel de voeding UIT.
Het Daikin Eye knippert en u kunt de foutcode controleren op de draadloze afstandsbediening. Om foutcodes weer te geven, zie de uitgebreide handleiding van de binnenunit.	Verwittig uw installateur en geef hem de foutcode door.

Als het systeem NIET goed werkt, behalve voor de hiervoor vermelde gevallen, en geen van de vermelde storingen van toepassing is, volg dan de volgende procedures om na te gaan wat er misloopt.



INFORMATIE

Zie de uitgebreide handleiding op <https://www.daikin.eu> voor meer tips voor het oplossen van problemen. Zoek je model met behulp van de zoekfunctie 🔍.

Neem contact op met uw installateur als u na controle van alle bovenstaande punten het probleem niet zelf kunt oplossen. Geef hem de symptomen door, de volledige modelnaam van de unit (met indien mogelijk ook het fabricagenummer) en de installatiedatum (mogelijk vermeld op de garantietafel).

9 Als afval verwijderen



OPMERKING

Probeer het systeem NIET zelf te ontmantelen: het ontmantelen van het systeem en het behandelen van het koelmiddel, van olie en van andere onderdelen MOETEN conform met de geldende wetgeving uitgevoerd worden. De units MOETEN voor hergebruik, recyclage en terugwinning bij een gespecialiseerd behandlingsbedrijf worden behandeld.



ERC



DAIKIN EUROPE N.V.

Zandvoordestraat 300, B-8400 Oostende, Belgium

DAIKIN INDUSTRIES CZECH REPUBLIC s.r.o.

U Nové Hospody 1/1155, 301 00 Plzeň Skvrňany, Czech Republic

DAIKIN ISITMA VE SOĞUTMA SİSTEMLERİ SAN.TİC. A.Ş.

Gülsuyu Mahallesi, Fevzi Çakmak Caddesi, Burçak Sokak, No:20, 34848 Maltepe

İSTANBUL / TÜRKİYE

Tel: 0216 453 27 00

Faks: 0216 671 06 00

Çağrı Merkezi: 444 999 0

Web: www.daikin.com.tr

Copyright 2023 Daikin

3P728539-3 2023.06